

Zubehörkatalog

Zubehör 12V

ConWys AG
CW



ConWys AG
Stationsstrasse 92
CH-6023 Rothenburg

+41 (0) 41 317 20 50
info@conwys.ch
www.conwys.ch



Inhaltsverzeichnis

Kontaktbelegung für 7- / 13-polige Steckdosen	4
Erklärungen	
Normen	5
Anschlusstypen	6
Mechanischer Abschaltkontakt	7
Mikroschalter	7
Anhängersteckdosen	
7-polig mit Schraubanschluss	8
7-polig nach ISO 3732 Typ S	8
13-polig mit Schraubanschluss	9
13-polig mit Crimpanschluss	9
Reparatursets	
7-polige Steckdosen	10 - 12
13-polige Steckdosen	13 - 15
Spezialsteckdose für Ausschwenkkupplungen	16
Steckdosendichtungen	16
7-polige Anhängerstecker Typ N	17
7-polige Anhängerstecker Typ S	18
13-polige Anhängerstecker	19
Zubehör ABS / EBS	19
Adapter	20
Verbindungsleitungen	21
Installationszubehör	22 - 23
Universal Prüfkoffer	23

Impressum

© ConWys AG

ConWys AG
Stationsstrasse 92
CH-6023 Rothenburg
Schweiz

Fon: +41 (0)41 317 20 50
Fax: +41 (0)41 317 20 51
Mail: info@conwys.ch
www.conwys.ch









Für Druckfehler oder Abweichungen der Ware von den Abbildungen, wird keine Haftung übernommen. Technische Angaben können Änderungen unterliegen. Für alle technischen Änderungen der Automobil-Hersteller können wir keine Gewährleistung übernehmen. Für alle Lieferungen gelten unsere Ihnen bekannten abgedruckten allgemeinen Verkaufs- und Lieferbedingungen (www.conwys.ch)

Technische Änderungen vorbehalten.

Kontaktbelegung für 7-polige Steckdosen

7 Pol

ISO 1724N



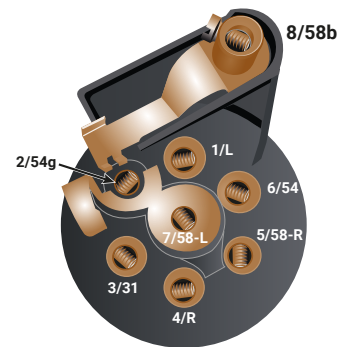





Nr.	Funktion	Kabelfarbe
1/L	Blinker links	 schwarz / weiss
2/54g	Nebelschlussleuchte	 weiss
3/31	Masse	 braun
4/R	Blinker rechts	 schwarz / grün
5/58R	Schluss-, Umriss- und Begrenzungsleuchten rechts	 grau / rot
6/54	Bremsleuchten	 schwarz / rot
7/58L	Schluss-, Umriss- und Begrenzungsleuchten links	 grau / schwarz
8/58b	Nebelschlussleuchten Abschaltung	 schwarz



Kontaktbelegung für 13-polige Steckdosen

13 Pol

ISO 11446

Nr.	Funktion	Kabelfarbe
1	Blinker links	 schwarz / weiss
2	Nebelschlussleuchte	 weiss
3	Masse	 braun
4	Blinker rechts	 schwarz / grün
5	Schluss-, Umriss- und Begrenzungsleuchten rechts	 grau / rot
6	Bremsleuchten	 schwarz / rot
7	Schluss-, Umriss- und Begrenzungsleuchten links	 grau / schwarz
8	Rückfahrleuchte	 blau / rot
9	Dauerstrom	 rot
10	Ladeleitung	 gelb
11	Masse für Ladeleitung	 gelb / braun
12	Frei	
13	Masse für Dauerstrom	 rot / braun
2a	Nebelschlussleuchten Abschaltung	 schwarz



Normen

ISO 1724 Typ N

Die Industrienorm 1724 Typ N, wobei «N» für «normal» steht, definiert das 7-polige Anhängerstecksystem, welches zur Übertragung der grundlegenden Lichtfunktionen, mit 12V Bordspannung, eingesetzt wird.

Sie umfasst die Definition von Innen- und Aussenmassen sowie die Kontaktanordnung und Belastbarkeit des Systems. Ausserdem sind Typ N-Gehäuse ausschliesslich schwarz.

Durch die begrenzte Anzahl Verbindungsleitungen sind Funktionen wie Dauerplus oder Rückfahrlicht nicht realisierbar. Falls diese Funktionen aber notwendig sind, kann entweder ein zusätzlicher 7-poliger Steckverbinder nach ISO 3732 Typ S ergänzt, oder eine 13-polige Verbindung nach ISO 11446 eingesetzt werden.

Belastbarkeit:

- maximal 15 A bei 12 V
- maximaler Leitungsquerschnitt 1x 2.5 mm² oder 2x 1.5 mm²
- Temperaturbereich -25 °C bis 70 °C

ISO 3732 Typ S

Stecksysteme mit der Industrienorm 3732 Typ S, wobei «S» für «supplemental» (ergänzend) steht, wird als Zusatzsystem zu 1724 Typ N eingesetzt.

Die Norm 3732 umfasst dieselben Faktoren wie die Norm 1724 und ist zur besseren Unterscheidung, ganz oder teilweise, weiss eingefärbt. Zusätzlich weist sie ein anderes Steckbild auf, welches ein versehentliches Koppeln mit anderen Systemen verhindert. Wenn ein angekoppelter PKW-Anhänger Funktionalitäten benötigt, die über die grundlegenden Lichtfunktionen hinaus gehen, ist das Steckverbinder-System nach ISO 1724 nicht mehr ausreichend. ISO 3732 erweitert die Verbindung zum Anhänger um 7 Leitungen und kann somit Zusatzfunktionen wie eine Dauerplus-Versorgung oder eine Ladeleitung realisieren. Diese Lösung wird vorwiegend in Grossbritannien eingesetzt, wird aber im Laufe der Zeit vom 13-poligen Stecksystem abgelöst.

Belastbarkeit:

- maximal 15 A bei 12 V
- maximaler Leitungsquerschnitt 1x 2.5 mm² oder 2x 1.5 mm²
- Temperaturbereich -25 °C bis 70 °C

ISO 11446

Da das 7-polige Stecksystem im Laufe der Zeit an seine Grenzen gestossen ist, musste es erweitert werden. Die Industrienorm 11446 definiert ein 13-poliges Stecksystem welches alle benötigten Lichtfunktionen sowie Zusatzfunktionen, an einen Anhänger übertragen kann.

Auch hier sind die Innen- und Aussenmasse, die Kontaktanordnung und die Belastbarkeit des Systems definiert.

Diese Norm enthält zwei Varianten, die die Verwendung von wadfähigen Fahrzeugen miteinbezieht.

Die Norm 11446-1 wird für nicht-wadfähige Fahrzeuge eingesetzt. Die Norm 11446-2 ist wasserdicht und kann somit für wadfähige Fahrzeuge eingesetzt werden.

Belastbarkeit:

- maximal 16 A bei 6 - 24 V, Leitungsquerschnitt 1.5 mm²
- maximal 25 A bei 6 - 24 V, Leitungsquerschnitt 2.5 mm²
- Temperaturbereich -40 °C bis 85 °C

Erklärungen

Anschlusstypen

Die Anhängersteckdose mit Schraubanschluss

Die Anhängersteckdose mit Schraubanschluss ist eine **zweiteilige Komponente, bestehend aus Gehäuse und Kontakteinsatz**.

Die Schraubanschlusstechnik ist ein weltweiter Standard bei den Anschlusstechniken, dabei wird der **abisiolierte Leiter unter Nutzung einer Schraube in einer Bohrung oder Hülse des Kontaktelements verklemt**. Der Anschluss ist in diesem Fall **wieder lösbar**. Der Vorteil von Schraubanschlüssen ist die **einfache, selbsterklärende Vorgehensweise** bei der Verbindung und der **geringe Werkzeugaufwand**.

Montagehinweis: Niemals lose Litzen (abisiolierte Kabel) direkt an Steckdose anschliessen. Dies kann zu Fehlfunktionen und Kontaktfehlern führen. Die Kabel müssen Aderendhülsen aufweisen oder mit Lötmittel behandelt worden sein.

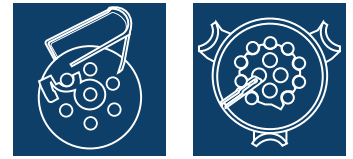

Steckdosengehäuse



Kontakteinsatz



Kabel mit Aderendhülsen

Die Anhängersteckdose mit Crimpanschluss

Die Anhängersteckdose mit Crimpanschluss ist eine **einteilige oder zweiteilige Steckdose, bestehend aus Gehäuse und Kontakteinsatz**.

Crimpen ist eine Anschlusstechnik, **bei der Kabel und Leiter mit einer Crimpzange in Steckverbinder eingepresst werden**. Dabei wird eine metallische Hülse (Crimphülse) über das entsprechende Kabel geschoben und mit dem Crimpwerkzeug zusammengepresst. Die Verbindung ist somit nur durch Zerstörung der Verbindung wieder lösbar. Die Kabel mit den Steckverbindern werden dann in den Kontakteinsatz gesteckt und so im Gehäuse eingerastet.

Das Crimpen ist eine beliebte und günstige Verbindungstechnik, da sich leicht eine sichere Verbindung herstellen lässt.

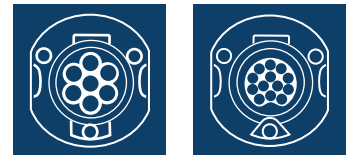

Steckdosengehäuse



Kontakteinsatz



Crimp-Kontakthülsen

Erklärungen

Mechanischer Abschaltkontakt

Der Mechanische Abschaltkontakt wird verwendet, um die gesetzlich vorgeschriebene Abschaltung der Nebenschlussleuchte (NSL) am Zugfahrzeug zu realisieren.

Die in der Steckdose integrierte Kontaktschiene wirkt mechanisch und unterbricht beim Einstecken des Anhängersteckers die NSL des Zugfahrzeugs.



Kein Anhänger angeschlossen

Anschluss 2 über mechanischen Kontakt mit 2a verbunden
Nebenschlussleuchte am Fahrzeug ist eingeschaltet



Anhänger angeschlossen

Anschluss 2 über mechanischen Kontakt mit 2a getrennt
Nebenschlussleuchte am Fahrzeug ist ausgeschaltet

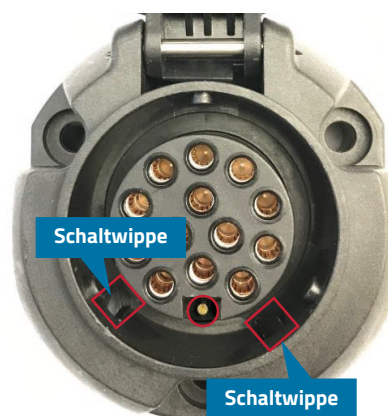
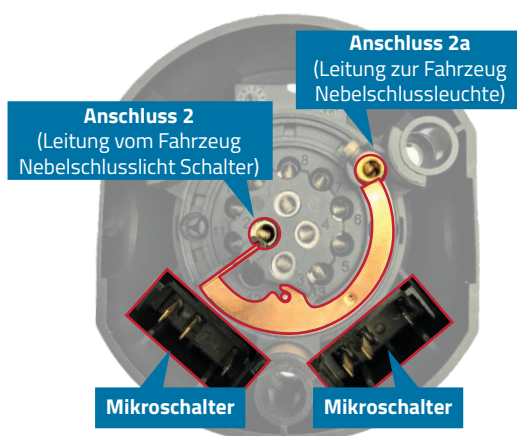

Mikroschalter

Steckdosen können **eine oder zwei gekapselte, wasserdichte Mikroschalter** enthalten und werden für verschiedene Funktionen benötigt, wie beispielsweise für die **Anhängerererkennung** oder die **Abschaltung der Einparkhilfe im Anhängerbetrieb**.

Der Mikroschalter ist **in die Steckdose integriert** und wird beim Einstecken des Anhängersteckers mechanisch über Schaltwippen betätigt. Er kann als **Öffner, Schliesser oder Wechsler** benutzt werden.

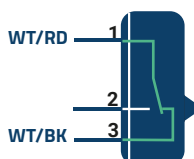
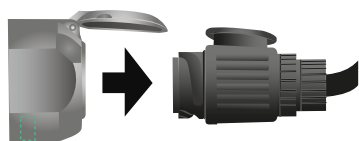
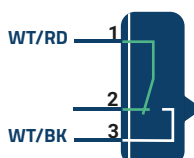
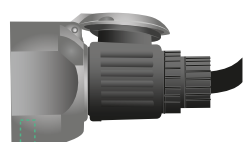

Anhängersteckdosen 7-polig mit Schraubanschluss



Anhängersteckdose 7-polig

ISO 1724 N

Aluminiumgehäuse
Aufbauhöhe 45 mm
Ohne mechanischen Abschaltkontakt für NSL



Schraubanschluss

Artikelnummer:

80400008



Anhängersteckdose 7-polig

ISO 1724 N

Bruchfester Kunststoff
Aufbauhöhe 50 mm
Ohne mechanischen Abschaltkontakt für NSL



Inkl. 1x Mikroschalter
Schraubanschluss

Artikelnummer:

80400054



Anhängersteckdose 7-polig

ISO 1724 N

Bruchfester Kunststoff
Aufbauhöhe 50 mm
Seitlicher Abgang möglich
Mit mechanischem Abschaltkontakt für NSL



Schraubanschluss

Artikelnummer:

80400016C

Artikelnummer mit 1x Mikroschalter:

80400078



Anhängersteckdose

ISO 3732 S

Bruchfester Kunststoff
Aufbauhöhe 50 mm
Vertauschsicher durch Mittelkontakt als Hülse
Ohne mechanischen Abschaltkontakt für NSL



Schraubanschluss

Artikelnummer:

80400104

Anhängersteckdosen 7-polig nach ISO 3732 Typ S

Anhängersteckdosen

13-polig mit Schraubanschluss**Anhängersteckdose 13-polig**

ISO 11446

Bruchfester Kunststoff
 Aufbauhöhe 50 mm
 Seitlicher Abgang möglich
Ohne mechanischen Abschaltkontakt für NSL



Schraubanschluss

Artikelnummer:

72400032

Anhängersteckdose 13-polig

ISO 11446

Bruchfester Kunststoff
 Aufbauhöhe 50 mm
Ohne mechanischen Abschaltkontakt für NSL



Inkl. 2x Mikroschalter
 Schraubanschluss

Artikelnummer:

72400072

Anhängersteckdose 13-polig

ISO 11446

Bruchfester Kunststoff
 Aufbauhöhe 50 mm
 Seitlicher Abgang möglich
Mit mechanischem Abschaltkontakt für NSL
 Schraubanschluss

**Artikelnummer:**

72400028

Anhängersteckdose 13-polig

ISO 11446

Bruchfester Kunststoff
 Aufbauhöhe 50 mm
Mit mechanischem Abschaltkontakt für NSL
 Inkl. 2x Mikroschalter
 Schraubanschluss

**Artikelnummer:**

72400056

Anhängersteckdosen

13-polig mit Crimpanschluss**Anhängerstecker 13-polig**

ISO 11446

Bruchfester Kunststoff
 Aufbauhöhe 40 mm
 Seitlicher Abgang möglich
Ohne mechanischen Abschaltkontakt für NSL



Inkl. 1x Mikroschalter
 Crimpanschluss

Artikelnummer:

72400021C

Übersicht

7-polig

Artikelnummer	Anschluss	Ausstattung	Seite
80400501C	Schraubanschluss	Standard ohne Schalter	10
80400511C	Schraubanschluss	Standard ohne Schalter	10
80400038	Schraubanschluss	mit mechanischem Abschaltkontakt für NSL	10
80400513C	Schraubanschluss	mit mechanischem Abschaltkontakt für NSL	11
80400505C	Schraubanschluss	1x Mikroschalter	11
80400507C	Schraubanschluss	1x Mikroschalter + NSL Abschaltung	11
80400508C	Schraubanschluss	2x Mikroschalter	11
80400510C	Schraubanschluss	2x Mikroschalter + NSL Abschaltung	12
80400506C	Crimpanschluss	1x Mikroschalter	12
80400509C	Crimpanschluss	2x Mikroschalter	12
80400512C	Crimpanschluss	Standard ohne Schalter	12

Steckdose 7-polig Reparaturset

ISO 1724 N, Standard



Bruchfester Kunststoff
 Aufbauhöhe 50 mm
 Inkl. 3x Schrauben M5 x 40 mm + Muttern und Federringe



Ohne mechanischen Abschaltkontakt für NSL
 Schraubanschluss

Artikelnummer:

80400501C

Steckdose 7-polig Reparaturset

ISO 1724 N, Standard



Bruchfester Kunststoff
 Mit bebildeter Einbauanleitung mit Anschlussschema
 Steckdosengehäuse + Kontakteinsatz
 1x Steckdosendichtung mit geradem Leitungsausgang
 1x Steckdosendichtung mit seitlichem Leitungsausgang
 Inkl. 3x Schrauben M5 x 40 mm + Muttern und Federringe



Ohne mechanischen Abschaltkontakt für NSL
 Schraubanschluss

Artikelnummer:

80400511C

Steckdose 7-polig Reparaturset

ISO 1724 N, mit NSL-Abschaltung



Bruchfester Kunststoff
 Aufbauhöhe 50 mm
 Inkl. 3x Schrauben M5 x 40mm + Muttern und Federringe
 Inkl. Steckdosendichtung



Mit mechanischem Abschaltkontakt für NSL
 Schraubanschluss

Artikelnummer:

80400038

Steckdose 7-polig Reparaturset**ISO 1724 N, mit NSL-Abschaltung**

Bruchfester Kunststoff
 Mit bebildeter Einbauanleitung mit Anschlusschema
 Steckdosengehäuse + Kontakteinsatz
 1x Steckdosendichtung mit geradem Leitungsausgang
 1x Steckdosendichtung mit seitlichem Leitungsausgang
 Inkl. 3x Schrauben M5 x 40 mm + Muttern und Federringe



Mit mechanischem Abschaltkontakt für NSL
 Schraubanschluss

Artikelnummer:**80400513C****Steckdose 7-polig Reparaturset****ISO 1724 N, 1x Mikroschalter**

Bruchfester Kunststoff
 Mit bebildeter Einbauanleitung mit Anschlusschema
 Steckdosengehäuse + Kontakteinsatz
 Inkl. 1x Steckdosendichtung mit geradem Leitungsausgang
 Inkl. 1x Steckdosendichtung mit seitlichem Leitungsausgang
 Inkl. 3x Schrauben M5 x 40 mm + Muttern und Federringe



Mit 1x Hülsengehäuse + 3x Kontakte für **Mikroschalter**
Ohne mechanischen Abschaltkontakt für NSL
 Schraubanschluss

Artikelnummer:**80400505C****Steckdose 7-polig Reparaturset****ISO 1724 N, 1x Mikroschalter, mit NSL-Abschaltung**

Bruchfester Kunststoff
 Mit bebildeter Einbauanleitung mit Anschlusschema
 Steckdosengehäuse + Kontakteinsatz
 Inkl. 1x Steckdosendichtung mit geradem Leitungsausgang
 Inkl. 1x Steckdosendichtung mit seitlichem Leitungsausgang
 Inkl. 3x Schrauben M5 x 40 mm + Muttern und Federringe



Mit 1x Hülsengehäuse + 3x Kontakte für **Mikroschalter**
Mit mechanischem Abschaltkontakt für NSL
 Schraubanschluss

Artikelnummer:**80400507C****Steckdose 7-polig Reparaturset****ISO 1724 N, 2x Mikroschalter**

Bruchfester Kunststoff
 Mit bebildeter Einbauanleitung mit Anschlusschema
 Steckdosengehäuse + Kontakteinsatz
 Inkl. 1x Steckdosendichtung mit geradem Leitungsausgang
 Inkl. 1x Steckdosendichtung mit seitlichem Leitungsausgang
 Inkl. 3x Schrauben M5 x 40 mm + Muttern und Federringe



Mit 2x Hülsengehäuse + 6x Kontakte für **Mikroschalter**
Ohne mechanischen Abschaltkontakt für NSL
 Schraubanschluss

Artikelnummer:**80400508C**



Steckdose 7-polig Reparaturset ISO 1724 N, 2x Mikroschalter, mit NSL-Abschaltung

Bruchfester Kunststoff
 Mit bebildeter Einbauanleitung mit Anschlusschema
 Steckdosengehäuse + Kontakteinsatz
 Inkl. 1x Steckdosendichtung mit geradem Leitungsausgang
 Inkl. 1x Steckdosendichtung mit seitlichem Leitungsausgang
 Inkl. 3x Schrauben M5 x 40 mm + Muttern und Federringe



Mit 2x Hülsengehäuse + 6x Kontakte für Mikroschalter
Mit mechanischem Abschaltkontakt für NSL
 Schraubanschluss

Artikelnummer:

80400510C



Steckdose 7-polig Reparaturset ISO 1724 N, 1x Mikroschalter

Bruchfester Kunststoff
 Aufbauhöhe 50 mm
 mit bebildeter Einbauanleitung und Anschlusschema
 Steckdosengehäuse und Kontakteinsatz
 inkl. 3x Schrauben M5 x 40 mm + Muttern und Federringe
 inkl. 1x Steckdosendichtung mit geradem Leitungsausgang
 inkl. 1x Steckdosendichtung mit seitlichem Leitungsausgang



Mit 1x Hülsengehäuse + 3x Kontakte für Mikroschalter
ohne mechanischen Abschaltkontakt für NSL
 Crimpanschluss

Artikelnummer:

80400506C



Steckdose 7-polig Reparaturset ISO 1724 N, 2x Mikroschalter

Bruchfester Kunststoff
 Aufbauhöhe 50 mm
 mit bebildeter Einbauanleitung und Anschlusschema
 Steckdosengehäuse und Kontakteinsatz
 inkl. 3x Schrauben M5 x 40 mm + Muttern und Federringe
 inkl. 1x Steckdosendichtung mit geradem Leitungsausgang
 inkl. 1x Steckdosendichtung mit seitlichem Leitungsausgang



Mit 2x Hülsengehäuse + 6x Kontakte für Mikroschalter
ohne mechanischen Abschaltkontakt für NSL
 Crimpanschluss

Artikelnummer:

80400509C



Steckdose 7-polig Reparaturset ISO 1724 N, Standard

Bruchfester Kunststoff
 Aufbauhöhe 50 mm
 mit bebildeter Einbauanleitung und Anschlusschema
 inkl. 3x Schrauben M5 x 40 mm + Muttern und Federringe
 inkl. 1x Steckdosendichtung mit geradem Leitungsausgang
 inkl. 1x Steckdosendichtung mit seitlichem Leitungsausgang



ohne mechanischen Abschaltkontakt für NSL
 Crimpanschluss

Artikelnummer:

80400512C

13-polige Steckdosen

Übersicht			13-polig
Artikelnummer	Anschluss	Ausstattung	Seite
72400500C	Schraubanschluss	NSL-Abschaltung	13
72400048	Schraubanschluss	1x Mikroschalter + NSL Abschaltung	13
72400517C	Schraubanschluss	Standard ohne Schalter	13
72400511C	Schraubanschluss	1x Mikroschalter	14
72400513C	Schraubanschluss	1x Mikroschalter + NSL Abschaltung	14
72400514C	Schraubanschluss	2x Mikroschalter	14
72400516C	Schraubanschluss	2x Mikroschalter + NSL Abschaltung	14
72400515C	Crimpanschluss	2x Mikroschalter	15
72400518C	Crimpanschluss	Standard ohne Schalter	15

Steckdose 13-polig Reparaturset

ISO 11446, mit NSL-Abschaltung

Bruchfester Kunststoff
 Aufbauhöhe 50 mm
 Inkl. 3x Schrauben M5 x 40 mm + Muttern und Federringe
 Inkl. 1x Steckdosendichtung mit geradem Leitungsausgang



Mit mechanischem Abschaltkontakt für NSL
 Schraubanschluss



Artikelnummer:

72400500C

Steckdose 13-polig Reparaturset

ISO 11446, 1x Mikroschalter, mit NSL-Abschaltung

Bruchfester Kunststoff
 Aufbauhöhe 50 mm
 Inkl. 3x Schrauben M5 x 40 mm + Muttern und Federringe
 Inkl. 1x Steckdosendichtung mit geradem Leitungsausgang



Inkl. 1x Mikroschalter
 Mit mechanischem Abschaltkontakt für NSL
 Schraubanschluss



Artikelnummer:

72400048

Steckdose 13-polig Reparaturset

ISO 11446, Standard

Bruchfester Kunststoff
 Mit bebildeter Einbauanleitung mit Anschlusschema
 Steckdosengehäuse + Kontakteinsatz
 Inkl. 1x Steckdosendichtung mit geradem Leitungsausgang
 Inkl. 1x Steckdosendichtung mit seitlichem Leitungsausgang
 Inkl. 3x Schrauben M5 x 40 mm + Muttern und Federringe



Ohne mechanischen Abschaltkontakt für NSL
 Schraubanschluss



Artikelnummer:

72400517C



Steckdose 13-polig Reparaturset

ISO 11446, 1x Mikroschalter

Bruchfester Kunststoff
 Mit bebildeter Einbauanleitung mit Anschlussschema
 Steckdosengehäuse + Kontakteinsatz
 Inkl. 1x Steckdosendichtung mit geradem Leitungsausgang
 Inkl. 1x Steckdosendichtung mit seitlichem Leitungsausgang
 Inkl. 3x Schrauben M5 x 40 mm + Muttern und Federringe



Mit 1x Hülsengehäuse + 3x Kontakte für **Mikroschalter**
Ohne mechanischen Abschaltkontakt für NSL
 Schraubanschluss

Artikelnummer:

72400511C



Steckdose 13-polig Reparaturset

ISO 11446, 1x Mikroschalter, mit NSL-Abschaltung

Bruchfester Kunststoff
 Mit bebildeter Einbauanleitung mit Anschlussschema
 Steckdosengehäuse + Kontakteinsatz
 Inkl. 1x Steckdosendichtung mit geradem Leitungsausgang
 Inkl. 1x Steckdosendichtung mit seitlichem Leitungsausgang
 Inkl. 3x Schrauben M5 x 40 mm + Muttern und Federringe



Mit 1x Hülsengehäuse + 3x Kontakte für **Mikroschalter**
Mit mechanischem Abschaltkontakt für NSL
 Schraubanschluss

Artikelnummer:

72400513C



Steckdose 13-polig Reparaturset

ISO 11446, 2x Mikroschalter

Bruchfester Kunststoff
 Mit bebildeter Einbauanleitung mit Anschlussschema
 Steckdosengehäuse + Kontakteinsatz
 Inkl. 1x Steckdosendichtung mit geradem Leitungsausgang
 Inkl. 1x Steckdosendichtung mit seitlichem Leitungsausgang
 Inkl. 3x Schrauben M5 x 40 mm + Muttern und Federringe



Mit 2x Hülsengehäuse + 6x Kontakte für **Mikroschalter**
Ohne mechanischen Abschaltkontakt für NSL
 Schraubanschluss

Artikelnummer:

72400514C



Steckdose 13-polig Reparaturset

ISO 11446, 2x Mikroschalter, mit NSL-Abschaltung

Bruchfester Kunststoff
 Mit bebildeter Einbauanleitung mit Anschlussschema
 Steckdosengehäuse + Kontakteinsatz
 Inkl. 1x Steckdosendichtung mit geradem Leitungsausgang
 Inkl. 1x Steckdosendichtung mit seitlichem Leitungsausgang
 Inkl. 3x Schrauben M5 x 40 mm + Muttern und Federringe



Mit 2x Hülsengehäuse + 6x Kontakte für **Mikroschalter**
Mit mechanischem Abschaltkontakt für NSL
 Schraubanschluss

Artikelnummer:

72400516C

Steckdose 13-polig Reparaturset**ISO 11446, 2x Mikroschalter**

Bruchfester Kunststoff
 Mit bebildeter Einbauanleitung mit Anschlussschema
 Steckdosengehäuse + Kontakteinsatz
 Inkl. 1x Steckdosendichtung mit geradem Leitungsausgang
 Inkl. 1x Steckdosendichtung mit seitlichem Leitungsausgang
 Inkl. 3x Schrauben M5 x 40 mm + Muttern und Federringe



Mit 2x Hülsegehäuse + 6x Kontakte für **Mikroschalter**
Ohne mechanischen Abschaltkontakt für NSL
 Crimpanschluss

Artikelnummer:**72400515C****Steckdose 13-polig Reparaturset****ISO 11446, Standard**

Bruchfester Kunststoff
 Aufbauhöhe 50 mm
 Mit bebildeter Einbauanleitung mit Anschlussschema
 Steckdosengehäuse + Kontakteinsatz
 inkl. 3x Schrauben M5 x 40 mm + Muttern und Federringe
 inkl. 1x Steckdosendichtung mit geradem Leitungsausgang
 inkl. 1x Steckdosendichtung mit seitlichem Leitungsausgang



Ohne mechanischen Abschaltkontakt für NSL
 Crimpanschluss

Artikelnummer:**72400518C**

Spezialsteckdose für Ausschwenkkupplungen

Universal Einbausteckdose 13-polig

ISO 11446



Verstärkter Kunststoff
Konzipiert für Ausschwenkkupplungen



Wasserdicht (IPX7 / IPX9K)

Artikelnummer:

72400520

Steckdosendichtungen

Gummidichtung für Steckdosen



Gerader Leitungsausgang
Flexibel

Zweistufiger Leitungsausgang
1. Stufe = 7 – 10 mm
2. Stufe = 11 – 16 mm

Artikelnummer:

85035661

Gummidichtung für Steckdosen



Seitlicher Leitungsausgang

Artikelnummer:

85033068

Gummidichtung für Steckdosen



Doppelter gerader Leitungsausgang 2x 7 – 10 mm
Flexibel

Artikelnummer:

85401028

7-polige Anhängerstecker Typ N

Anhängerstecker 7-polig

ISO 1724 N

Bruchfester Kunststoff
Mit Verschraubung und Dichtstopfen
Längsgeteilt mit Schnappverschluss



Flachsteckanschluss 6.3 mm

Artikelnummer:

78400006



Anhängerstecker 7-polig

ISO 1724 N

Bruchfester Kunststoff
mit Verschraubung und Dichtstopfen
Längsgeteilt mit Schnappverschluss



Schraubanschluss

Artikelnummer:

78400007



Anhängerstecker 7-polig

ISO 1724 N

Aluminiumgehäuse
Mit Verschraubung und Dichtstopfen
Längsgeteilt und verschraubt

Flachsteckanschluss 6.3 mm

Artikelnummer:

78400004



Anhängerstecker 7-polig

ISO 1724 N

Aluminiumgehäuse
Mit Verschraubung und Dichtstopfen
Längsgeteilt und verschraubt

Schraubanschluss

Artikelnummer:

78400005



7-polige Anhängerstecker Typ S



Anhängerstecker 7-polig

ISO 3732 S

Bruchfester Kunststoff
Mit Verschraubung und Dichtstopfen
Längsgeteilt mit Schnappverschluss



Vertauschsicher durch Mittelkontakt als Stift

Schraubanschluss

Artikelnummer:

78400008



Anhängerstecker 7-polig

ISO 3732 S

Aluminiumgehäuse
Mit Verschraubung und Dichtstopfen
Längsgeteilt und verschraubt



Vertauschsicher durch Mittelkontakt als Stift

Schraubanschluss

Artikelnummer:

78400009

13-polige Anhängerstecker

Anhängerstecker 13-polig

ISO 11446

Mit Zugentlastung
Mit Dichtung für 8- und 13-adrige Leitungen

Schraubanschluss



Artikelnummer:

71400010

Anhängerstecker 13-polig Premium

ISO 11446

Mit Zugentlastung
Mit Dichtung für 8- und 13-adrige Leitungen
Mit Zwangsverrastung
Hochwertiger Stecker aus dem OEM und OES Bereich

Schraubanschluss



Artikelnummer:

71400008

Zubehör ABS / EBS

Steckdose ABS / EBS 7-polig 12 Volt

ISO 7638-2

Passend für 5- und 7-polige Systeme
Mit Schraubkontakthülsen für Kabel 5x 1.5 mm² und 2x 4.0 – 6.0 mm²

Schraubanschluss



Artikelnummer:

55400500

Stecker ABS / EBS 7-polig 12 Volt

ISO 7638-2

Passend für 5- und 7-polige Systeme
Mit Schraubkontakthülsen für Kabel 5x 1.5 mm² und 2x 4.0 – 6.0 mm²

Schraubanschluss



Artikelnummer:

64400041

Spiralkabel EBS 7-polig 12 Volt

ISO 7638-2

Mit Knickschutztülle
Kabelquerschnitte 5x 1.5 mm² und 2x 4 mm²

Wendeldurchmesser 50 mm
Arbeitslänge 3.5 m



Artikelnummer:

15400517



Adapter 7 zu 13 Pol mit Deckel

Von 7-poliger Steckdose (Zugfahrzeug) zu 13-poligem Stecker (Anhänger)

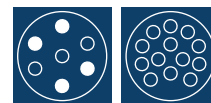

Artikelnummer:

6240001C



Kurzadapter 7 zu 13 Pol

Von 7-poliger Steckdose (Zugfahrzeug) zu 13-poligem Stecker (Anhänger)



Artikelnummer:

62400048CP



Mini-Kurzadapter 13 zu 7 Pol

Von 13-poliger Steckdose (Zugfahrzeug) zu 7-poligem Stecker (Anhänger)
Verstärkter Kunststoff
Kontaktteile hochwertig legiert



Artikelnummer:

62400003C



Mini-Kurzadapter 13 zu 7 Pol

Von 13-poliger Steckdose (Zugfahrzeug) zu 7-poligem Stecker (Anhänger)
Verstärkter Kunststoff
Kontaktteile hochwertig legiert
Mit Einhandbedienschiene



Artikelnummer:

62400505C

Verbindungsleitungen

Spiralleitung 7-polig

ISO 1724 N

Steckergehäuse Aluminium
Belegung 6 x 1.0 mm² + 1 x 1.5 mm²

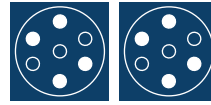

Wendeldurchmesser 40 mm
Arbeitslänge 3.00 m



Artikelnummer:

36400023

Spiralleitung 13-polig

ISO 11446

Steckergehäuse aus bruchfestem Kunststoff
Bajonettssystem mit Halteschlaufen und Karabinerhaken

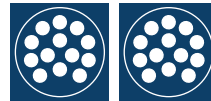

Wendeldurchmesser 60 mm
Arbeitslänge 3.00 m



Artikelnummer:

32400001

Spiralleitung 7-adrig

7-adrig, ohne Stecker mit offenen Enden
Aussenmaterial PUR
Belegung 6 x 1.0 mm² + 1 x 1.5 mm²
Geeignet für 12V und 24V Systeme

Wendeldurchmesser 40 mm

Artikelnummer Arbeitslänge 2.0 m:

83400074

Artikelnummer Arbeitslänge 3.0 m:

83400075

Artikelnummer Arbeitslänge 4.0 m:

83400076



Potenzialverteiler

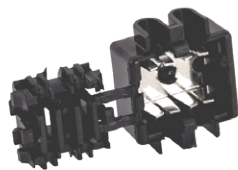

Sicheres und schnelles Abgreifen von Signalen
Für Kabelquerschnitte 0.5 mm² – 1.0 mm²

Geeignet für CAN-Bus Signale

Packung à 50 Stück

Artikelnummer:	87401369_1
-----------------------	-------------------

Steckhülsegehäuse



Ersatz-Steckhülsegehäuse für Module

Artikelnummer für 10-polige Module:	87056153
--	-----------------

Artikelnummer für 14-polige Module:	87057185
--	-----------------

Artikelnummer für 16-polige Module:	87402262
--	-----------------

Artikelnummer für 18-polige Module:	87056975
--	-----------------

Artikelnummer für 22-polige Module:	87400093
--	-----------------

Flachsteckhülse



Ersatz-Kontakte für Modulstecker

Packung à 10 Stück

Artikelnummer 0.5 mm² – 0.75 mm²:	870565584
--	------------------

Artikelnummer 1.0 mm² – 2.5 mm²:	870565604
---	------------------

Fuse Tap (ATO – Sicherung)



Kabelabgang links
Inkl. 15A Sicherung

Artikelnummer:	11400634
-----------------------	-----------------

Fuse Tap (Mini-Sicherung)



Kabelabgang links
Inkl. 15A Sicherung

Artikelnummer:	11400612
-----------------------	-----------------

Fuse Tap (Micro-Sicherung)



Kabelabgang links
Inkl. 15A Sicherung

Artikelnummer:	87402070
-----------------------	-----------------

Fuse Tap (Micro II / Tiny-Sicherung)

Kabelabgang links
Inkl. 15A Sicherung



Artikelnummer: 87402216

Fuse Tap (Tiny-Sicherung)

Kabelabgang 2x links
Inkl. 2x 15A Sicherung



Artikelnummer: 87402372

Inline-Sicherungshalter wassergeschützt

Sicherungshalter für ATO Sicherungen mit offenen Kabelenden
Leitung 2.5 mm²



Artikelnummer: 11080625

Universal Prüfkoffer

Universal Prüfkoffer

Anhänger

Simuliert einen **12V Anhänger**
Für 7- und 13-polige Anhängersysteme nach ISO 1724 bzw. ISO 11446
Partiell zuschaltbare Leuchten-Funktionen
Prüffunktion für Dauerplus und Ladeleitung

Artikelnummer ohne Verlängerungsleitung: 50400517C

Artikelnummer mit Verlängerungsleitung: 50400517SS

Artikelnummer nur Verlängerungsleitung 4.7 m: 23400026C



Universal Prüfkoffer

Zugfahrzeug

Simuliert ein **12 V Zugfahrzeug**
Für 7 und 13-polige Anhängerstecker nach ISO 1724 bzw. ISO 11446
Partiell zuschaltbare Leuchten-Funktionen
Alle Beleuchtungskanäle sind einzeln abgesichert
Prüffunktion für Dauerplus und Ladeleitung

Artikelnummer: 50400109C



© ConWys AG

ConWys AG
Stationsstrasse 92
CH-6023 Rothenburg
Schweiz

Fon: +41 (0)41 317 20 50
Fax: +41 (0)41 317 20 51
Mail: info@conwys.ch
www.conwys.ch